

§

DIN 1988 ! DIN EN 1717 ! DIN EN 806 !

min. 0,5 bar
max. 10 bar
1-5 bar ✓

max. 70 °C
60 °C ✓

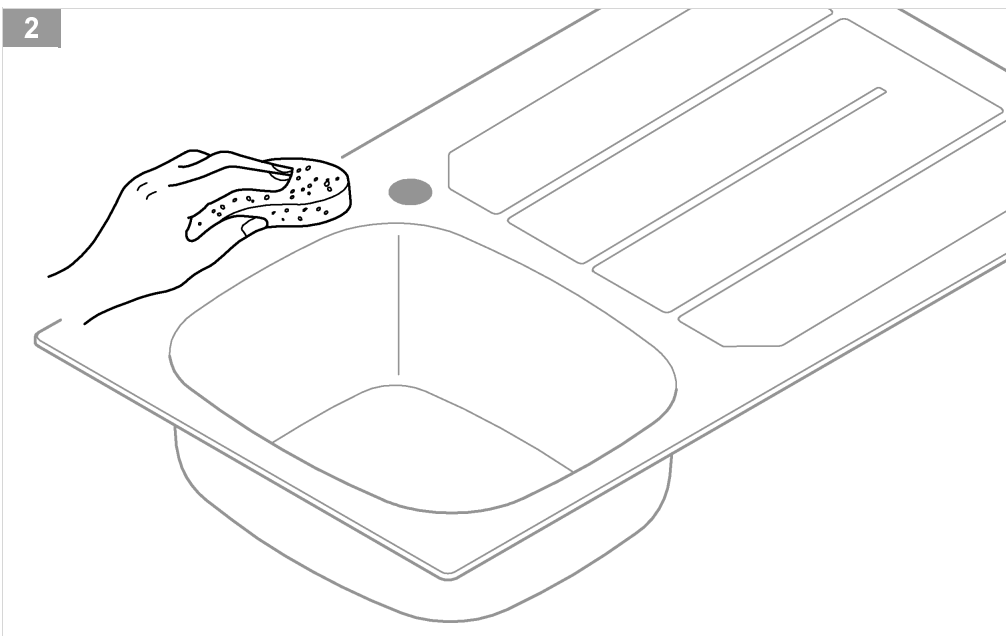
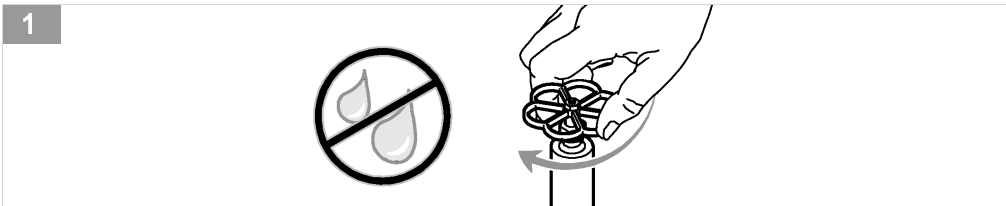
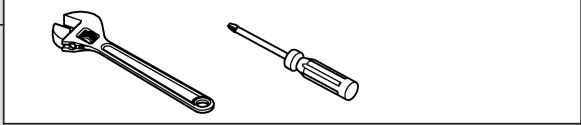
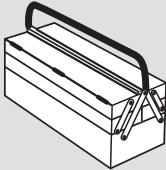

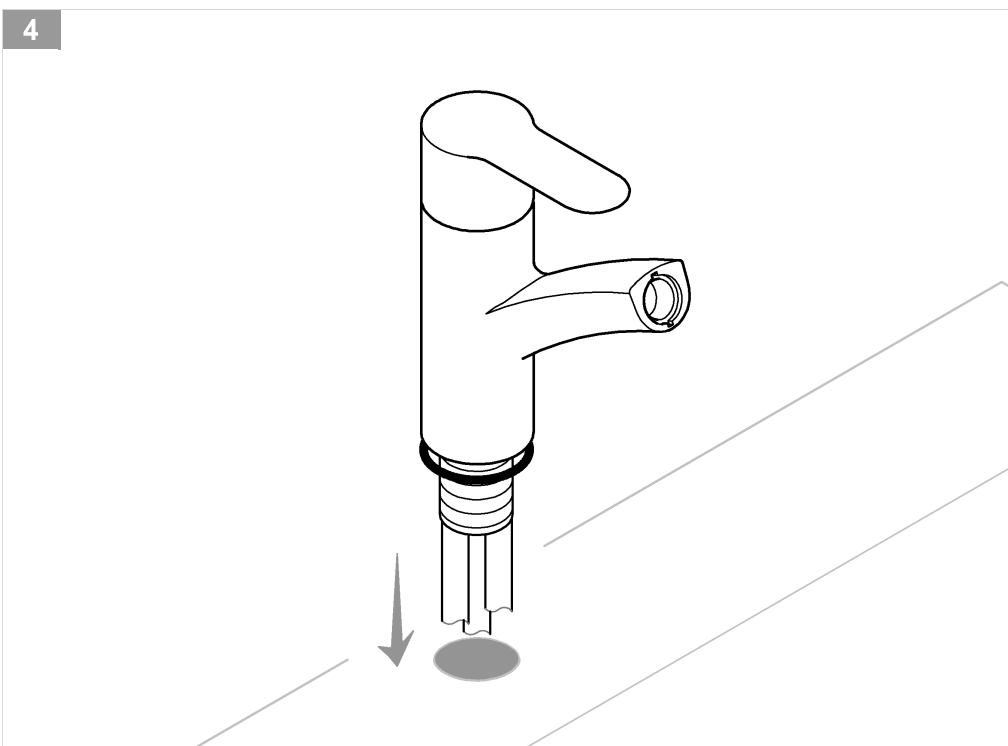
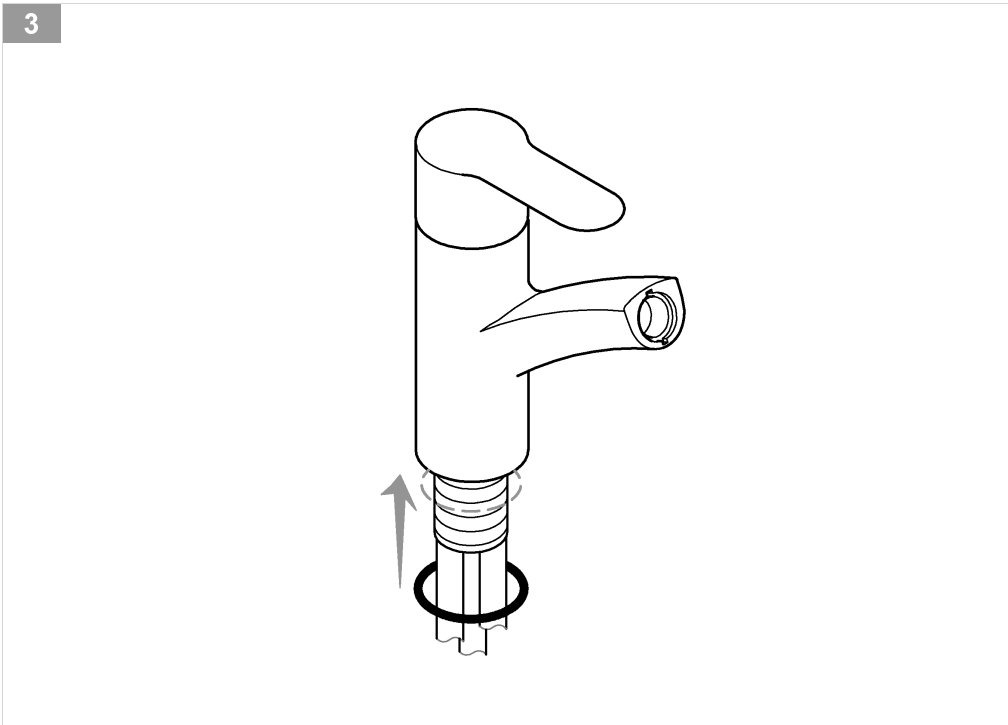

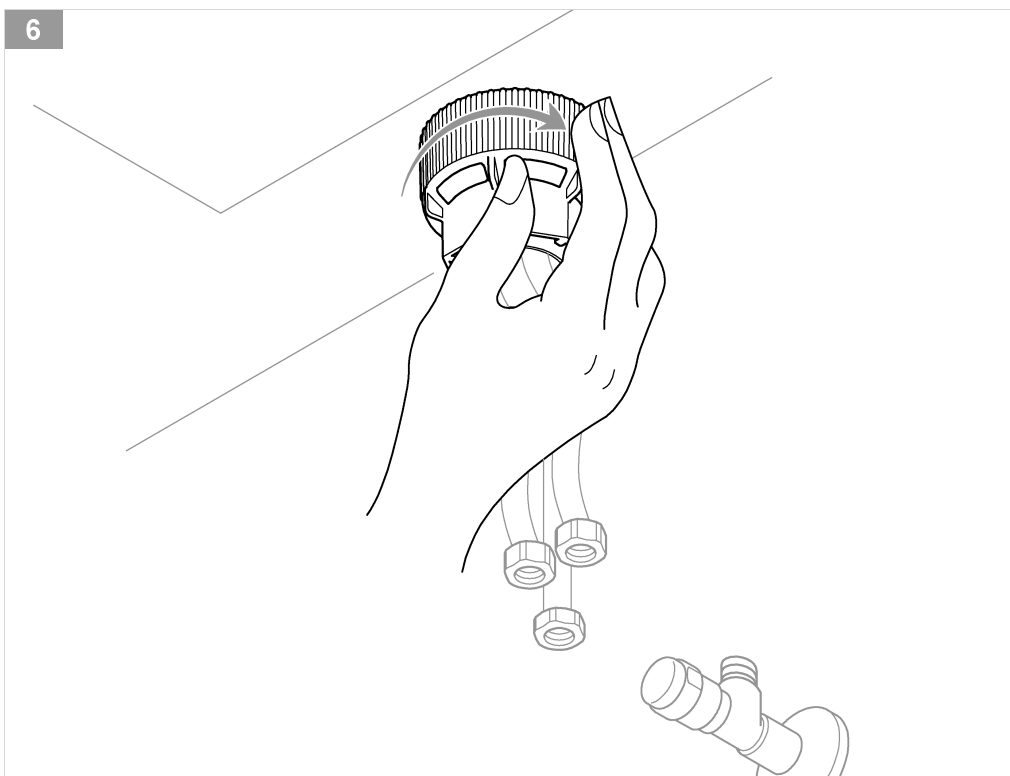
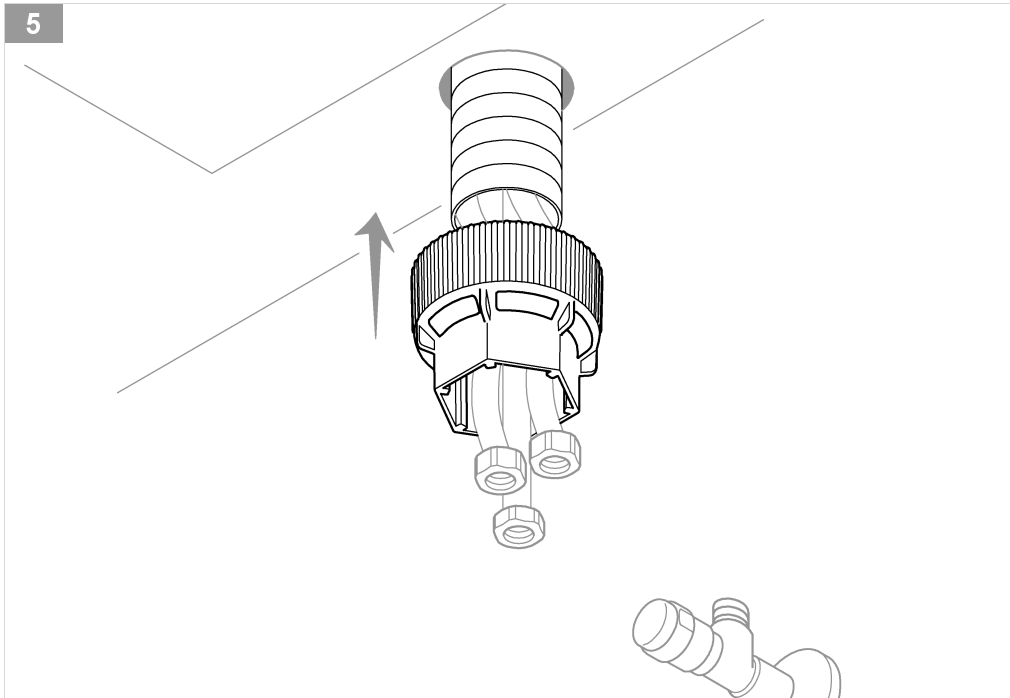

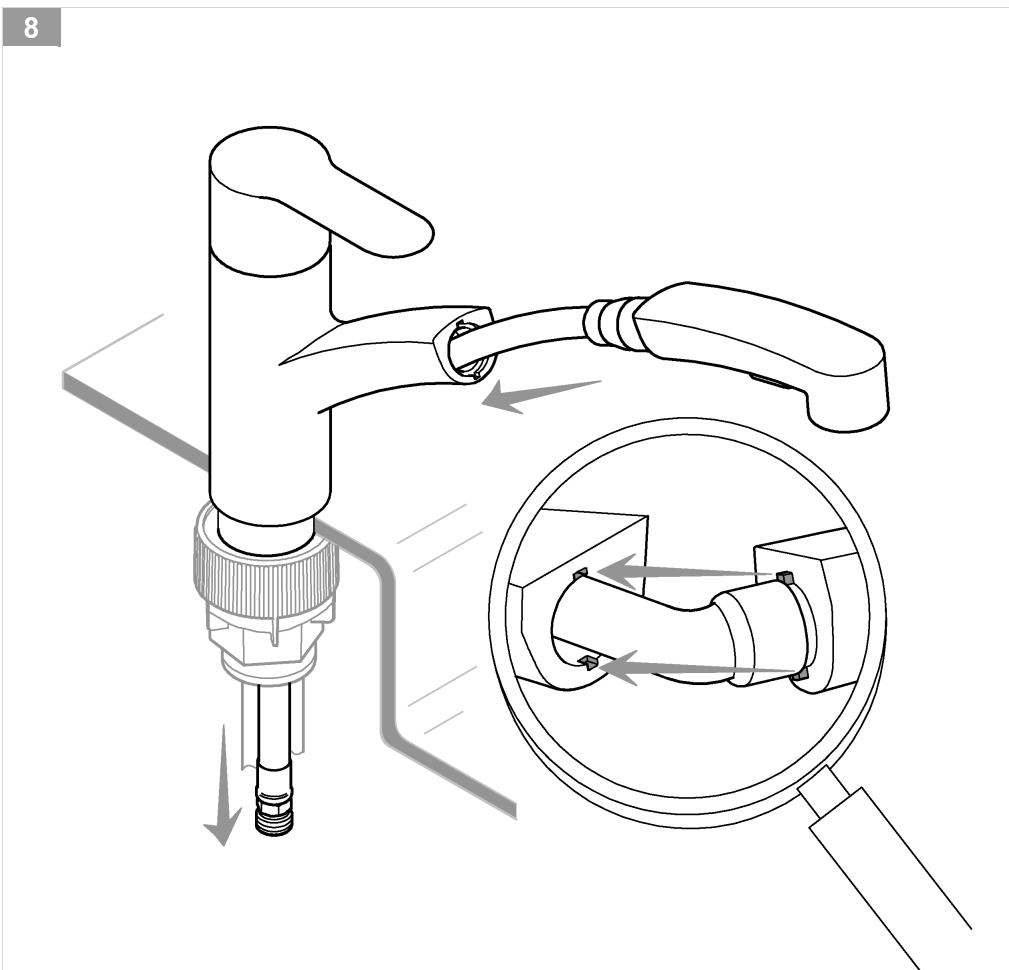
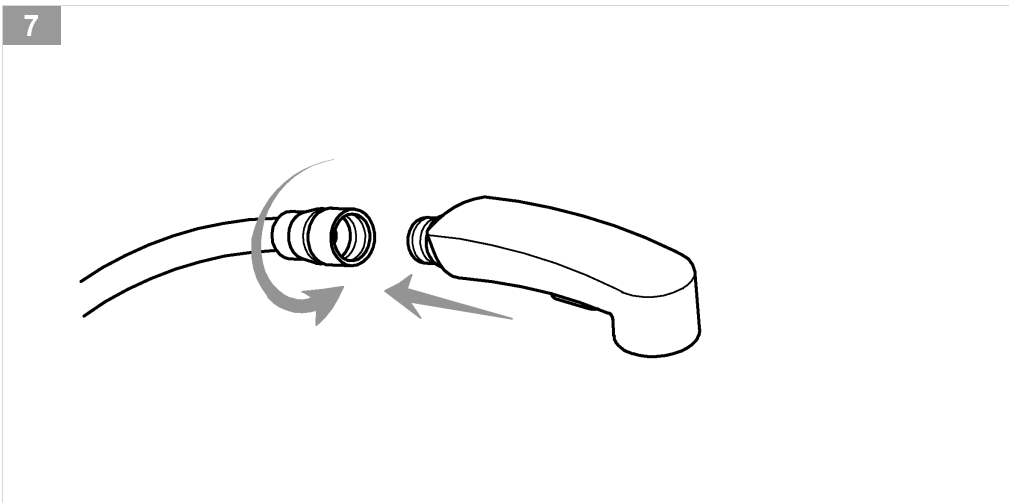

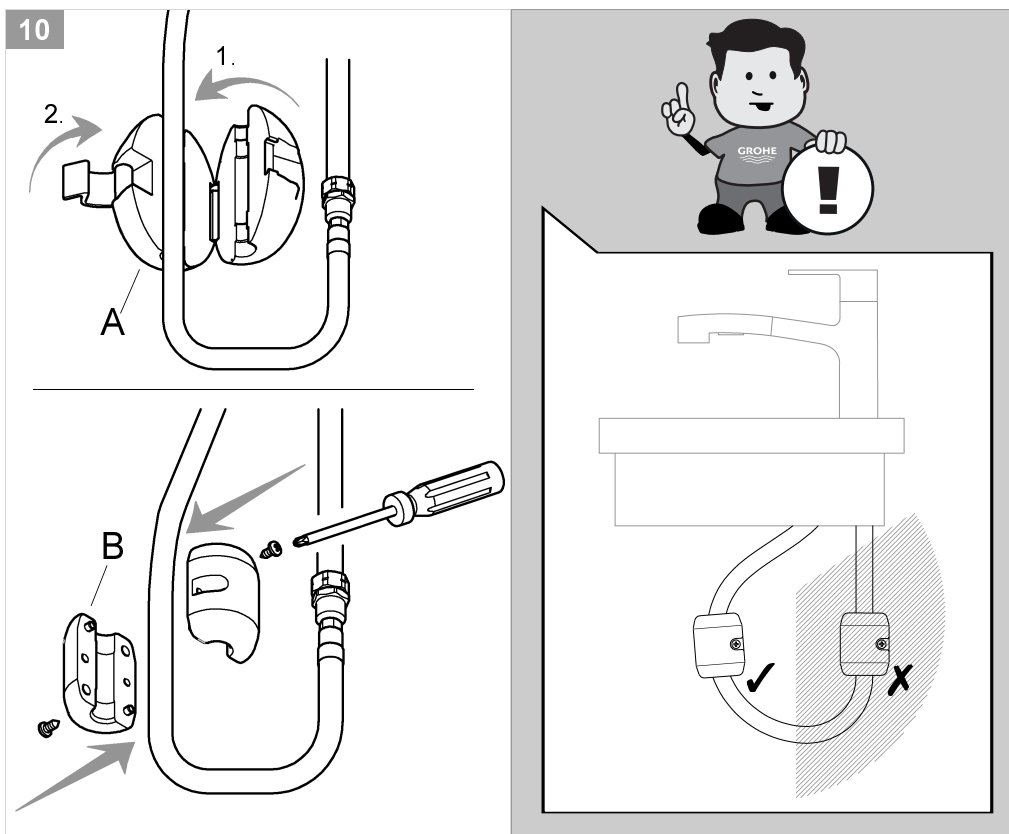
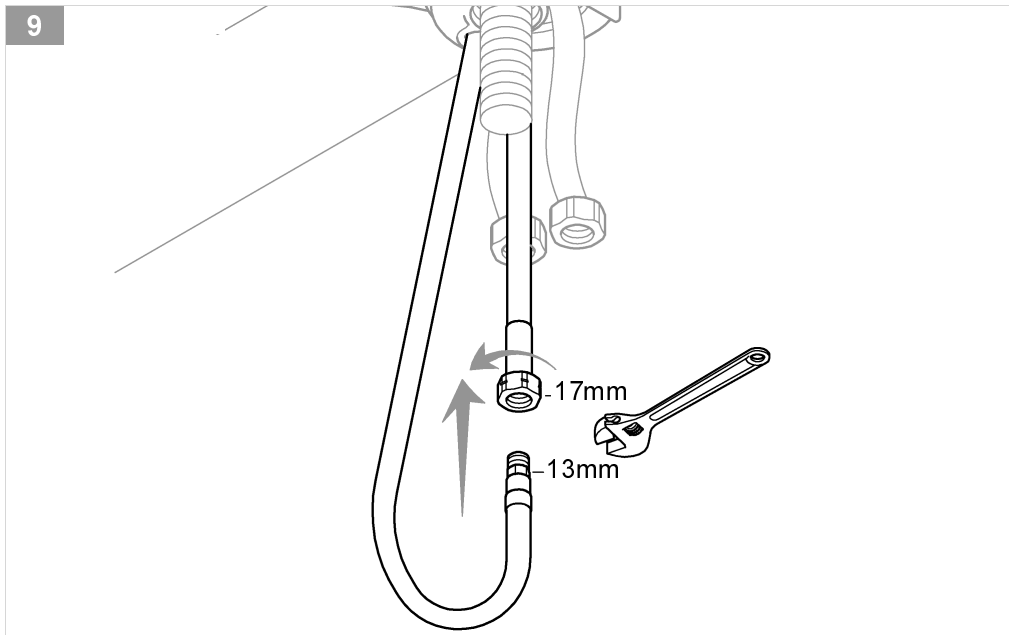

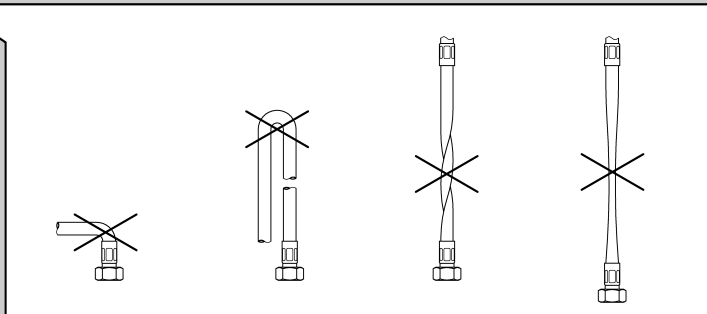
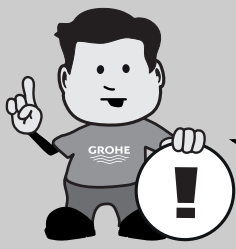
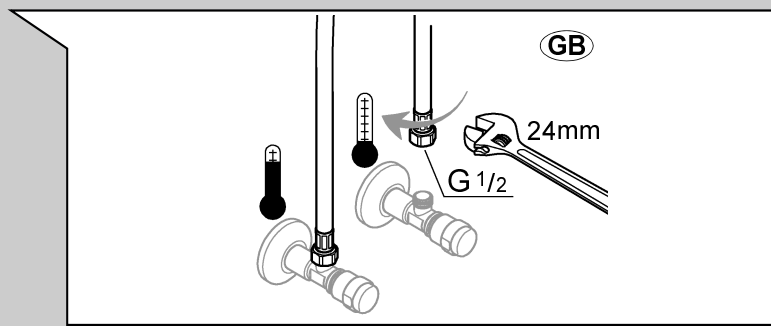
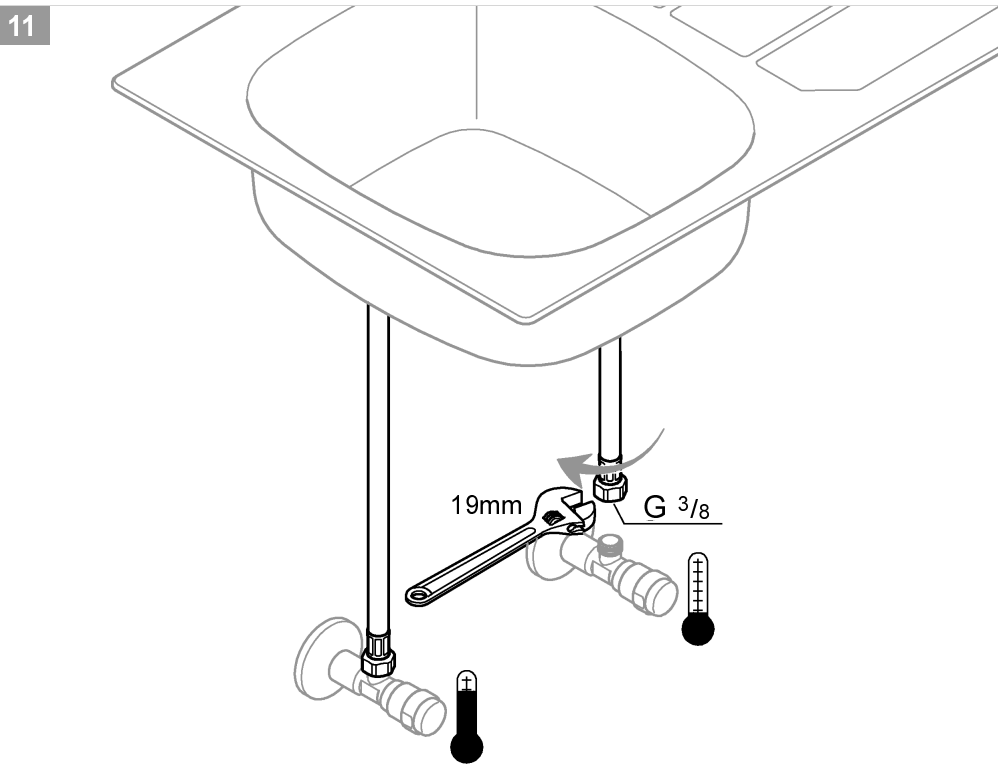



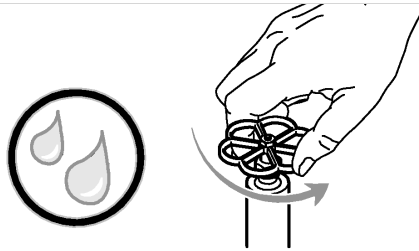



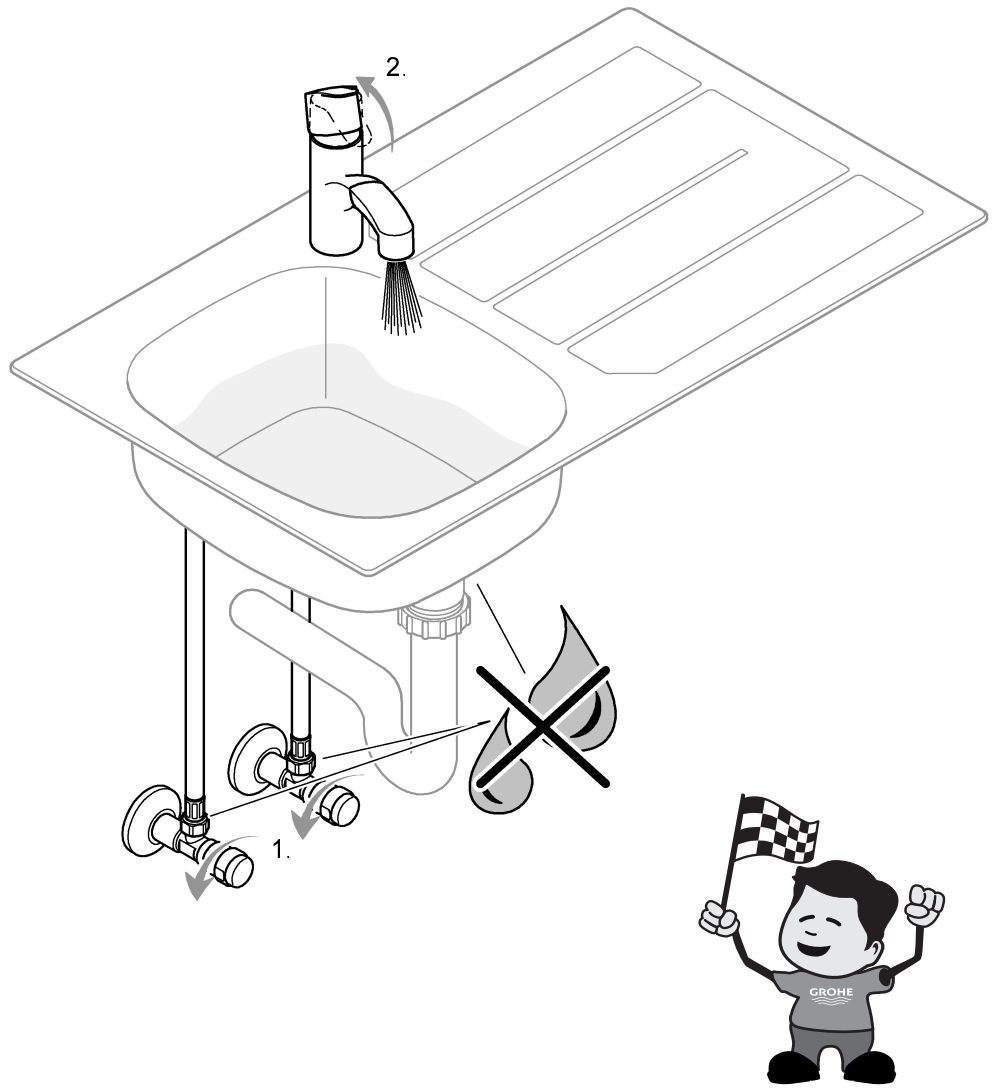













12



13

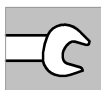

D	GB
 <p>Die Installation muss entsprechend den geltenden örtlichen Bau- und Installationsvorschriften ausgeführt werden. Bei Fragen bitte einen Fachmann kontaktieren.</p>	 <p>Installation must be performed in compliance with applicable local construction and plumbing regulations. If in doubt, contact an expert.</p>
 <p>Vor der Installation sollte man Wasser durch die Leitung laufen lassen, um eventuelle Rückstände zu beseitigen. Eine Beschädigung des Produktes kann so vermieden werden.</p>	 <p>Before installation, water should be rinse through the pipe to remove any residue. Damage on the product can be avoided.</p>
 <p>Hauptahn der Wasserzufuhr vor dem Auswechseln der Armatur abdrehen.</p>	 <p>Before changing the fitting switch off main shut-off valve.</p>
 <p>VORSICHT! Schraubverbindungen auch mit eingelegter Dichtung nicht zu fest anziehen, um Beschädigungen zu vermeiden.</p>	 <p>"CAUTION! Do not overtighten screw connections, even with the seal inserted, to avoid damage."</p>
 <p>Regelmäßig kontrollieren, dass die Installation dicht ist.</p>	 <p>Check at regular intervals to make sure that the installation is not leaking.</p>
F	E
 <p>L'installation doit être réalisée conformément aux réglementations locales de construction et d'installation. Si vous avez des questions, merci de contacter un spécialiste.</p>	 <p>La instalación debe realizarse según las normativas locales en vigor de construcción e instalación. En caso de duda, póngase en contacto con un especialista.</p>
 <p>Laisser couler l'eau dans les tuyaux avant l'installation de manière à éliminer d'éventuels résidus. Cette précaution permet d'éviter l'endommagement du produit.</p>	 <p>Antes de la instalación, debe dejar fluir el agua por la tubería para eliminar los posibles restos. De ese modo podrá evitar desperfectos en el producto.</p>
 <p>Avant de procéder au remplacement du robinet, fermer l'arrivée d'eau principale.</p>	 <p>Cierre la llave principal de la alimentación de agua antes de cambiar el grifo.</p>
 <p>"ATTENTION ! Pour éviter tout dommage, ne pas trop serrer les vis, même munies d'un joint."</p>	 <p>"CUIDADO: No apriete con demasiada fuerza las uniones roscadas, incluso si está colocada la junta, a fin de evitar desperfectos."</p>
 <p>Contrôler régulièrement l'étanchéité de l'installation.</p>	 <p>Compruebe con regularidad que la instalación sea estanca.</p>

I

L'installazione deve essere effettuata in conformità alle norme locali in vigore per la costruzione e l'installazione. Per eventuali domande rivolgersi a un tecnico.

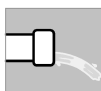

Prima dell'installazione si dovrebbe lasciar scorrere l'acqua dal lavandino per eliminare eventuali residui. In questo modo è possibile evitare un danneggiamento del prodotto.

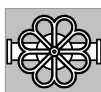

Prima di sostituire il rubinetto, chiudere il rubinetto principale dell'erogazione dell'acqua.



"ATTENZIONE!
Non serrare troppo a fondo i raccordi a vite anche con guarnizione inserita per evitarne eventuali danni."

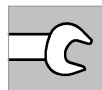

Controllare regolarmente che l'installazione sia a tenuta.

NL

De installatie moet worden uitgevoerd in overeenstemming met de geldende plaatselijke bouw- en installatievoorschriften. Neem contact op met een specialist als u vragen hebt.

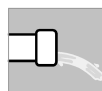

Laat vóór de installatie water door de leiding stromen om eventuele bezinksel te verwijderen. Schade aan het product kan zo worden vermeden.

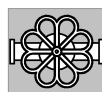

Draai de hoofdkraan van de watertoevoer dicht voordat u de kraan vervangt.



"VOORZICHTIG!
Draai schroefverbindingen ook met geplaatste pakking niet te vast aan om beschadigen te voorkomen."

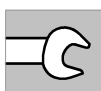

Controleer regelmatig of de installatie niet lekt.

S

Installationen måste genomföras i enlighet med de lokala bygg- och installationsföreskrifterna. Kontakta en specialist om du har frågor.

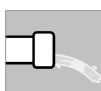

Innan installationen bör man spola vatten genom ledningen för att avlägsna eventuella rester. På så sätt kan man förhindra skador på produkten.

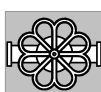

Stäng vattentillförselns huvudkran innan du byter ut blandaren.



"OBS!
Dra inte åt skruvanslutningar med ilagd tätning för hårt, för att förhindra skador."

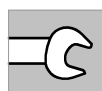

Kontrollera regelbundet att installationen är tät.

DK

Installationen skal udføres i henhold til de lokalt gældende bygge- og installationsforskrifter. Hvis du er i tvivl eller har spørgsmål, bedes du rådføre dig med en fagmand.

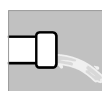

Lad vandet løbe gennem rørdningen inden installation, så eventuelle rester fjernes. På den måde kan det undgås at beskadige produktet.

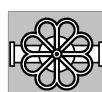





















Luk for hovedhanen, inden armaturet skiftes ud.











































"FORSIGTIG!
For at undgå beskadigelse bør skrueforbindelserne ikke strammes for meget, heller ikke når pakningen er sat i."











































Kontroller regelmæssigt, at installationen er tæt.

N	FIN
 <p>Installasjonen må gjennomføres i samsvar med gjeldende bygge- og installasjonsforskrifter. Ta kontakt med en fagperson hvis du har spørsmål.</p>	 <p>Asennus on suoritettava voimassa olevien paikallisten rakennus- ja asennusmääräysten mukaisesti. Jos ilmenee kysyttävää, ota yhteyttä ammattilaiseen.</p>
 <p>Før installasjonen bør man la det renne vann gjennom ledningen for å fjerne eventuelle rester. Slik kan man unngå skade på produktet.</p>	 <p>Ennen asennusta putken läpi tulisi laskea vettä, jotta mahdolliset jäämät poistuvat. Siten voidaan välttää tuotteen vaurioituminen.</p>
 <p>Skru av hovedkranen til vanntilførselen før utskiftingen.</p>	 <p>Kierrä vedensyötön päähana irti ennen hanan vaihtamista.</p>
 <p>"FORSIKTIG! Ikke trekk til skruforbindinger med innlagt tetning for mye, så unngår du skader."</p>	 <p>"VAROITUS! Älä kiristä ruuviliitoksia liian tiukkaan silloinkaan, kun tiiviste on paikallaan, jotta vaurioita ei synny."</p>
 <p>Kontroller regelmessig at installasjonen er tett.</p>	 <p>Tarkista säännöllisesti, että asennus on tiivis.</p>
PL	GR
 <p>Instalację należy przeprowadzić odpowiednio do lokalnie obowiązujących przepisów budowlanych i instalacyjnych. W razie pytań skontaktować się z fachowcem.</p>	 <p>Η τοποθέτηση θα πρέπει να πραγματοποιείται σύμφωνα με τους ισχύοντες τοπικούς κανονισμούς κτιρίων και εγκατάστασης. Για τυχόν απορίες, επικοινωνήστε με κάποιον ειδικό.</p>
 <p>Przed instalacją należy przepuścić przez rurę wodę, aby usunąć wszelkie pozostałości. W ten sposób można uniknąć uszkodzenia produktu.</p>	 <p>Πριν από την τοποθέτηση, πρέπει να διοχετεύσετε νερό μέσω του σωλήνα για να αφαιρεθούν τυχόν υπολείμματα. Μπορείτε κατά αυτόν τον τρόπο να αποφύγετε τυχόν ζημιές στο προϊόν.</p>
 <p>Kran główny z doprowadzeniem wody zakręcić przed wymianą armatury.</p>	 <p>Κλείστε την βρύση κύριας παροχής νερού πριν αντικαταστήσετε το εξάρτημα.</p>
 <p>"OSTRZEŻENIE! Nie dokręcać zbyt mocno połączeń śrubowych, nawet z założoną uszczelką, aby uniknąć uszkodzeń."</p>	 <p>"ΠΡΟΣΟΧΗ! Μην σφίγγετε υπερβολικά τις βιδωτές συνδέσεις, ακόμη και με την τσιμούχα τοποθετημένη, ώστε να αποφύγετε τυχόν</p>
 <p>Regularnie kontrolować, czy instalacja jest szczelna.</p>	 <p>Ελέγχετε τακτικά ότι η εγκατάσταση είναι σφικτή.</p>

CZ	H
 <p>Instalace musí být provedena v souladu s platnými místními stavebními a montážními předpisy. V případě dotazů se obraťte na odborníka.</p>	 <p>A szerelést a helyileg érvényben lévő építési és szerelési előírások szerint kell elvégezni. Kérdés esetén, kérjük, forduljon szakemberhez.</p>
 <p>Před montáží je třeba nechat protéct vodu přes potrubí, aby se odstranily případné usazeniny. Zabráníte tak poškození výrobku.</p>	 <p>Szerelés előtt folyasson át vizet a vezetéken, nehogy szennyeződés maradjon a csőben. Ezzel elkerülhető a termék károsodása.</p>
 <p>Před výměnou armatury zavřete hlavní kohoutek přívodu vody.</p>	 <p>A szerelvény lecserélése előtt zárja el a bejövő vízág főcsapját.</p>
 <p>"UPOZORNĚNÍ! Šroubové spoje příliš neutahujte, a to ani s nasazeným těsněním, aby nedošlo k jejich poškození."</p>	 <p>"VIGYÁZAT! A károsodás elkerülése érdekében a tömítés behelyezése után se húzza túl szorosra a csavarkötéseket."</p>
 <p>Těsnost montáže pravidelně kontrolujte.</p>	 <p>Rendszeresen ellenőrizze a szerelvény tömítettségét.</p>
P	TR
 <p>A instalação deve ser realizada de acordo com os regulamentos locais de construção e instalação em vigor. Se tiver alguma dúvida, entre em contacto com um canalizador.</p>	 <p>Montaj, geçerli yerel inşaat ve sıhhi tesisat yönetmeliklerine uygun olarak gerçekleştirilmelidir. Emin değilseniz lütfen bir uzmana başvurun.</p>
 <p>Antes da instalação, deve deixar correr água pelo cano para remover quaisquer resíduos. Deste modo podem ser evitados danos no produto.</p>	 <p>Herhangi bir arıtığı gidermek için montajdan önce su borudan durulanmalıdır. Böylece üründe hasar oluşması önlenebilir.</p>
 <p>Feche a torneira principal de abastecimento de água antes de substituir a torneira.</p>	 <p>Bataryayı değiştirmeden önce ana su girişini kapatın.</p>
 <p>"CUIDADO! Não aperte demais as uniões roscadas, mesmo com a vedação inserida, de forma a evitar danos."</p>	 <p>"DİKKAT! Vida bağlantıları conta takılı olsa bile deformasyona neden olmamak için fazla sıkmayın."</p>
 <p>Verifique regularmente se a instalação está correta.</p>	 <p>Montajın sızdırmadığından emin olmak için düzenli aralıklarla kontrol edin.</p>

SK	SLO
 <p>Inštalácia sa musí vykonať v súlade s platnými miestnymi stavebnými predpismi a predpismi pre vodoinštalácie. V prípade otázok sa obráťte na odborníka.</p>	 <p>Inštalacijo morate izvesti ustrezno z veljavnimi krajevnimi gradbenimi in inštalacijskimi predpisi. Pri vprašanjih se obrnite na strokovnjaka.</p>
 <p>Pred inštaláciou by sa malo potrubie prepláchnuť vodou, aby sa odstránili všetky zvyšky. Tým sa dá predísť poškodeniu výrobku.</p>	 <p>Pred inštalacijo pustite teči vodo skozi napeljavo, s čimer odstranite morebitne ostanke. Tako lahko preprečite poškodbo proizvoda.</p>
 <p>Pred výmenou armatúry vypnite hlavný prívod vody.</p>	 <p>Pred menjavanjem armature zaprite glavni ventil za dovajanje vode.</p>
 <p>"UPOZORNENIE! Aby nedošlo k poškodeniam, skrutkové spoje neutahujte príliš silno, a to ani pri vloženom tesnení."</p>	 <p>"PREVIDNO! Vijačnih povezav tudi z vložnim tesnilom ne privijte premočno, s čimer preprečite poškodbe."</p>
 <p>Pravidelne kontrolujte, či inštalácia dobre tesní.</p>	 <p>Redno preverjajte, da inštalacija tesni.</p>
HR	BG
 <p>Ugradnja se mora izvesti u skladu s važećim lokalnim propisima o gradnji i ugradnji. Ako imate pitanja molimo obratite se stručnjaku.</p>	 <p>Монтажът трябва да се извърши според приложимите местни строителни и монтажни разпоредби. При въпроси се допитайте до специалист.</p>
 <p>Prije ugradnje treba pustiti vodu da prođe kroz cijev kako bi se uklonili eventualni ostaci. Na taj način se možete izbjeći oštećenje proizvoda.</p>	 <p>Преди монтаж трябва да се остави да тече вода от тръбопровода, за да се отстранят евентуални остатъци. Така може да бъде избегната повреда на продукта.</p>
 <p>Prije zamjene armature zatvorite glavni ventil za dovod vode.</p>	 <p>Развийте основния кран за пускане на водата преди смяната на батерията.</p>
 <p>"OPREZ! Čak i s umetnutim brtvilom suviše ne zatežite vijčane spojeve, kako biste izbjegli oštećenja."</p>	 <p>"ВНИМАНИЕ! За да избегнете повреди, не затягйте винтовите съединения, дори и с поставен уплътнител."</p>
 <p>Redovito provjeravajte je li instalacija dobro zabrtvljena odnosno nepropusna.</p>	 <p>Редовно контролирайте монтажа за течове.</p>

EST	LV
 <p>Paigaldage kohalike ehitus- ja paigaldusnõuete kohaselt. Kõsimumste korral pöörduge spetsialisti poole.</p>	 <p>Uzstādīšana jāveic saskaņā ar spēkā esošajiem vietējiem būvniecības un uzstādīšanas noteikumiem. Ja jums ir kādi jautājumi, lūdzu, sazinieties ar speciālistu.</p>
 <p>Enne paigaldamist laske veel läbi paigaldise joosta, et võimalikud jäägid eemaldada. Nii saab vältida toote kahjustumist.</p>	 <p>Pirms uzstādīšanas caur cauruli jāplūst ūdenim, lai noņemtu iespējamos atlikumus. Tādējādi var izvairīties no izstrādājuma bojājumiem.</p>
 <p>Keerake vee juurdevoolu peakraan enne armatuuri vahetamist lahti.</p>	 <p>Pirms armatūras nomainas aizveriet galveno ūdens pievadīšanas krānu.</p>
 <p>"ETTEVAATUST! Kahjustuste vältimiseks ärge keerake keermesühendusi koos tihendiga liiga tugevasti kinni."</p>	 <p>"UZMANĪBU! Lai izvairītos no bojājumiem, nepievelciet skrūvsavienojumus pārāk cieši pat tad, ja ir ievietots blīvējums."</p>
 <p>Kontrollige regulaarselt paigalduse lekkekindlust.</p>	 <p>Regulāri pārbaudiet uzstādīšanas blīvumu.</p>
LT	RO
 <p>Įrengimas turi būti atliekamas laikantis galiojančių vietinių statybos ir įrengimo taisyklių. Jei turite klausimų, kreipkitės į specialistą.</p>	 <p>Instalarea trebuie efectuată conform reglementărilor locale de construcție și de instalare în vigoare. Dacă aveți întrebări, adresați-vă unui specialist.</p>
 <p>Prieš įrengiant vandentiekio liniją, per ją reikia perleisti vandenį, kad būtų pašalinti galimi likučiai. Taip galima išvengti gaminio pažeidimo.</p>	 <p>Înainte de instalare, trebuie să lăsați să curgă apa prin conductă, pentru a îndepărta eventualele reziduuri. Astfel se poate evita o posibilă deteriorare a produsului.</p>
 <p>Prieš keisdami jungtį užsukite pagrindinį vandens tiekimo maišytuvą.</p>	 <p>Desfaceți prin rotire robinetul principal al alimentării cu apă înainte de schimbarea bateriei.</p>
 <p>"DĒMESIO! Neužveržkite varžtinių jungčių pernelyg stipriai, net ir esant uždėtam sandarikliui, kad jų nepažeistumėte."</p>	 <p>"ATENȚIE! Nu strângeți prea tare racordurile filetate, chiar și cu garnitura aplicată, pentru a evita deteriorările."</p>
 <p>Reguliariai patikrinkite, ar įrenginys yra sandarus.</p>	 <p>Controlați regulat dacă instalația este etanșă.</p>

UA	UAE
 <p>Встановлення слід виконувати відповідно до застосовних місцевих будівельних і монтажних норм. У разі виникнення питань, будь ласка, зверніться до спеціаліста.</p>	 <p>يجب إجراء التركيب وفقاً للوائح البناء والسباكة المحلية المعمول بها. إذا كان لديك أي شك، فاتصل بخبير.</p>
 <p>Перед встановленням промийте трубопровід, щоб усунути можливий осад. Це дозволить уникнути пошкодження виробу.</p>	 <p>قبل التركيب، يجب تمرير مياه بداخل الأنابيب لإزالة أي بقايا. يمكن تجنب حدوث تلف في المنتج.</p>
 <p>Перед заміною змішувача перекрийте магістральний кран водопровідної мережі.</p>	 <p>قبل تغيير التركيب، أوقف تشغيل صمام الإغلاق الرئيسي.</p>
 <p>"УВАГА! Не затягуйте гвинтові з'єднання з ущільненнями до відмови, щоб уникнути пошкоджень."</p>	 <p>تحذير! لا تفرط في إحكام وصلات المسامير اللولبية، حتى مع إدخال العازل، لتجنب التلف.</p>
 <p>Регулярно перевіряйте герметичність установки.</p>	 <p>تحقق على فترات زمنية منتظمة للتأكد من أن التركيب لا يسرب.</p>
CN	RUS
 <p>必须遵守当地适用的建筑和水暖法规进行安装。如有疑问，请联系专家。</p>	 <p>Установку следует выполнять в соответствии с действующими местными строительными и монтажными нормами. В случае возникновения вопросов, пожалуйста, обратитесь к специалисту.</p>
 <p>安装前，应用水冲洗管道，以清除任何残留物。可避免对产品的损害。</p>	 <p>Перед установкой промойте трубопровод, чтобы устранить возможные отложения. Это позволит избежать повреждения продукта.</p>
 <p>更换配件前，请先关闭总截止阀。</p>	 <p>Перед заменой смесителя перекройте магистральный кран водопроводной сети.</p>
 <p>"警告！ 即便已装入密封圈，也请勿过度拧紧螺丝连接，以避免造成损坏。"</p>	 <p>"ОСТОРОЖНО! Не затягивайте резьбовые соединения с уплотнениями до отказа, чтобы избежать повреждений."</p>
 <p>定期检查，确保安装没有出现渗漏。</p>	 <p>Регулярно проверяйте герметичность установки.</p>

